

دستور العمل نصب و بهره برداری چراغ LED ماتریس Installation and utilization instruction for MATRIX LED luminaire

شرایط ضمانت Guarantee conditions

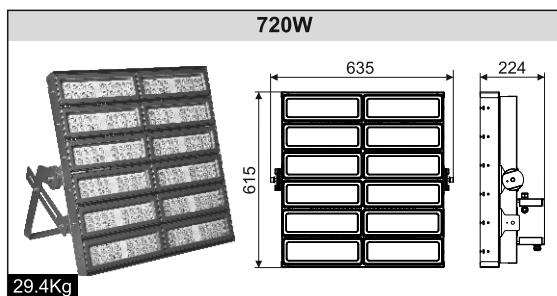
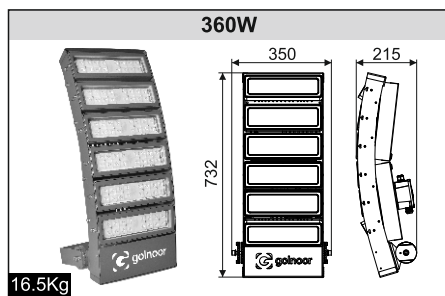
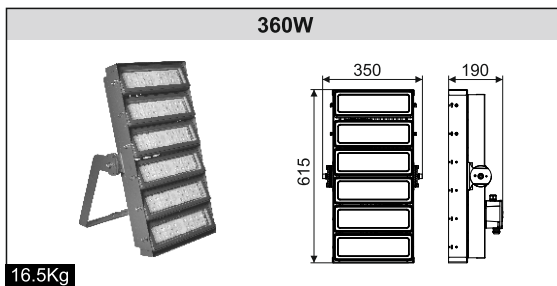
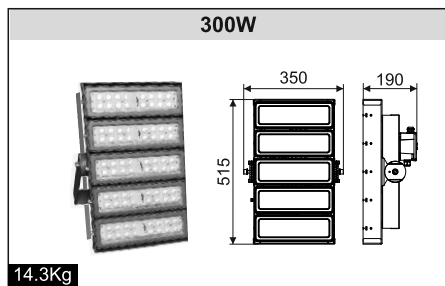
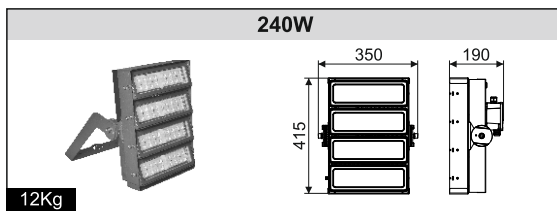
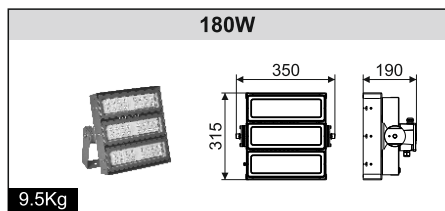

کاربر گرامی، لطفاً قبل از نصب چراغ به موارد زیر توجه فرمایید:

Dear customer, please read below items before installation:

- قبل از اتصال چراغ به شبکه برق، از صحت مقدار ولتاژ اطمینان حاصل نمایید.
 - دقت فرمایید چراغ به هنگام اتصال به شبکه برق، اکیداً به ۲ فاز (۳۸۰ ولت) متصل نگردد.
 - حتماً پایانه ارت (Earth) چراغ را به شبکه ی زمین حفاظتی متصل نمایید.
 - صرفاً از کابل های 3x2.5mm² یا 3x4mm² -افشان ارت دار- PVC جهت اتصال به چراغ استفاده گردد.
1. Check the electricity network voltage before connect product.
 2. Be careful, do not connect the luminaire to 380V (in luminaire with 230V AC input voltage).
 3. Connect the earth terminal to protective earthing network.
 4. Only use the PVC stranded cable 3x2.5mm² or 3x4mm² to connect the luminaire.

مشتری گرامی: ضمن سپاس فراوان از اعتماد و حسن انتخاب شما، به آگاهی می رساند چراغ های ماتریس در صورت استفاده مطابق با شرایط ضمانت نامه، دارای ضمانت تعمیر یا تعویض می باشد.

Dear customer; thank you for your faith, MATRIX has guarantee (replace & repair) if you are using in suitable conditions that putting up in guarantee policy.

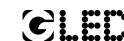

برای مشاهده شرایط و ضوابط ضمانت نامه محصولات به وب سایت گلنور مراجعه فرمایید

You can see guarantee policy in www.golnoor.com

General conditions					مشخصات عمومی
-20 ~ +50°C					محدوده دمای کارکرد Ambient temperature range
95%					بیشینه رطوبت مجاز محیط نصب Max. ambient humidity
180~265V.AC					محدوده مجاز ولتاژ ورودی* *Input voltage
720W	260W	300W	240W	180W	جریان ورودی نامی Input current
3.3A@230V	1.65A@230V	1.37A@230V	1.1A@230V	0.82A@230V	

*محدوده مجاز ولتاژ ورودی مطابق با شرایط ذکر شده بر روی چراغ
Input voltage items according to conditions that explained on the luminaire

کارخانه: اصفهان - شهرک صنعتی اشترجان - خیابان پنجم خدمات پس از فروش: ۰۲۱-۸۸۶۷۲۷۲۷	تلفن: ۰۳۱-۳۷۶۰۹۴۱۲-۲۰	فکس: ۰۳۱-۳۷۶۰۹۴۱۰
Factory: Isfahan-oshtorjan industries township - street No 5 Customer service: +98 021-88672727	Tel: +98 31 37609412-20	Fax: +98 31 37609410
Email: info@golnoor.com		

قابلیت های نصب Capabilty mounting

► Throw wiring connecting system capability

◀ قابلیت اجرای سیستم ارتباطی ترووایرینگ

به واسطه این سیستم ارتباطی، امکان اتصال حداکثر ۱۲ عدد چراغ در توان ۱۸۰ وات، ۹ عدد چراغ در توان ۲۴۰ وات، ۷ عدد چراغ در توان ۳۰۰ وات، ۶ عدد چراغ در توان ۳۶۰ وات، و ۳ عدد در توان ۷۲۰ وات وجود دارد. فاز و نول ورودی به N_{in} ، L_{in} متصل شود و فاز و نول خروجی از N_{out} ، L_{out} گرفته شود. دو گلد پشت چراغ جهت ورود و خروج سیم ارتباطی می باشند.

From this ability you can connecting 12 number of 180 watt luminaires, 9 number of 240 watt luminaires, 7 number of 300 watt luminaires, 6 number of 360 watt luminaires & 3 number of 720 watt luminaires.

Entries line and neutral are connected to L_{in} & N_{in} & output's line & neutral are got from N_{out} & L_{out} .

Two glands that positioned on be hind the luminaire are used for enter & exit connected wire.

► Different modes of base connection

◀ حالت های مختلف اتصال پایه نصب

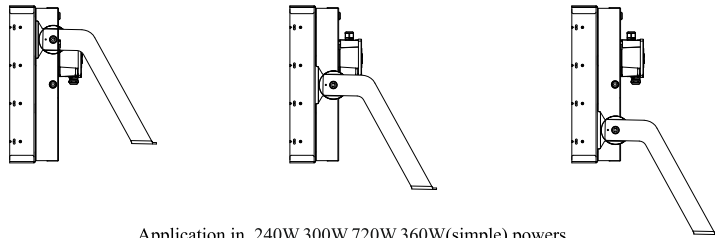

Application in 240W,300W,720W,360W(simple) powers.
کاربرد در توان های: (ساده) 240W,300W,720W,360W

► Ability for adjusting the luminaire's installation

◀ قابلیت تنظیم زاویه نصب چراغ

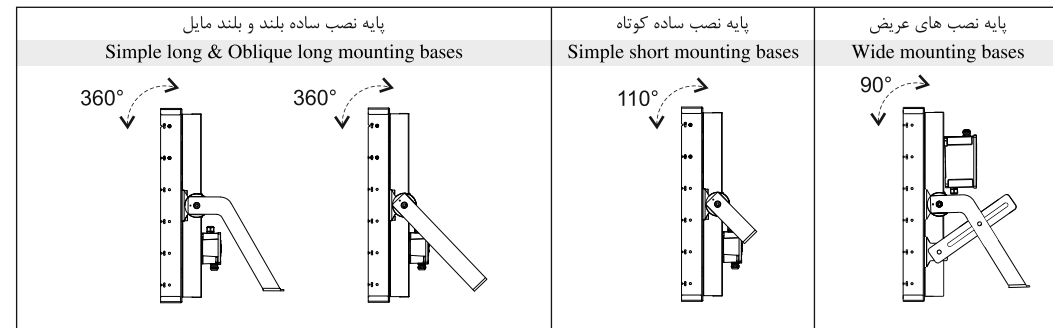

► Ability to modules rotation

◀ قابلیت چرخش ماژول ها

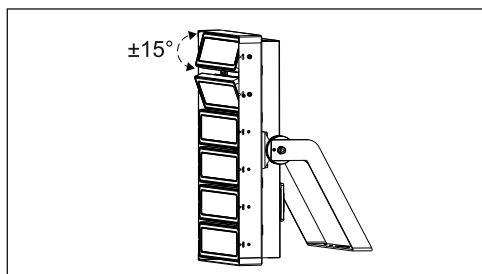

مراحل نصب Mounting Steps

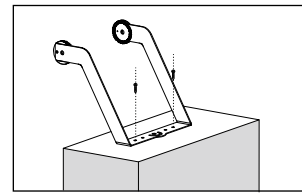

1 پایه نصب را به وسیله پیچ های مناسب در محل مورد نظر نصب نمایید.

Installed the installation base on intended place.

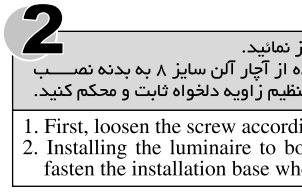

2
۱. ابتدا پیچ ها را مطابق تصویر ۱ باز نمایید.
۲. چراغ را بوسیله پیچ ها، با استفاده از آچار آکن سایز ۸ به بدنه نصب نمایید سپس پایه نصب را پس از تنظیم زاویه دلخواه ثابت و محکم کنید.

1. First, loosen the screw according to fig1.
2. Installing the luminaire to body by M8 allen screws then, fasten the installation base when adjusting the desired angle.

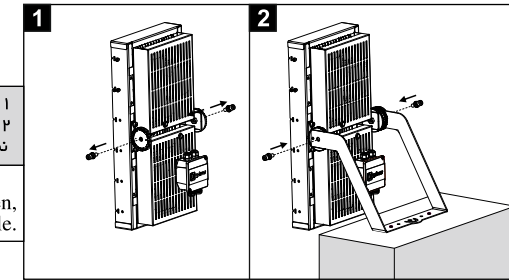

3
درب جعبه تقسیم را بوسیله پیچ ها باز کنید سپس سیم های کابل را از طریق گلد وارد و به ترمینال مربوطه متصل نمایید و در پایان درب را ببندید.

Opening the junction box door and entered the cable into the box through the gland and connected to specific terminal. Finally closing the junction box door.

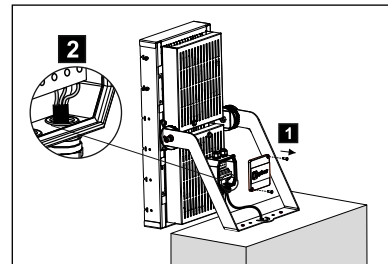

پایه های نصب Brackets mounting

